



# ThermoPlus / ThermoPro namo ir įėjimo durys

NAUJIENA: motyvai su nerūdijančiojo plieno spalvos aplikacijomis









6	Rimtos priežastys pasirinkti Hörmann
10	Programos apžvalga
12	ThermoPlus
20	ThermoPro
30	Saugos įranga
32	Automatinės spynos, įstiklinimai, rankenos
34	Spalvos ir paviršiai
36	Dydžiai ir montavimo duomenys
38	Hörmann gaminių programa

Dėl su spausdinimu susijusių priežasčių, pavaizduotos spalvos ir paviršiai gali skirtis nuo originalios spalvos.

Šiame kataloge gali būti aprašyti ir pavaizduoti ir neserijinės gamybos produktai bei įrangos detalės, kuriuos reikia įsigyti už papildomą kainą, atsižvelgiant į įrangos variantą. Dėl konkrečios durų įrangos reikia teirautis Hörmann partnerio, kuris turi naujausių kainoraštį.

Aprašymai, paveikslėliai, duomenys apie tiekimo apimtį, įrangą ir atspalvius atitinka atiduodant spausdinti turėtą informaciją. Pasilikame teisę keisti. Gali būti klaidų.

Autorių teisės saugomos. Perspausdinti, net ir dalimis, galima tik gavus mūsų sutikimą.

## Namie – geriausia

Ar gali būti kas nors geriau, nei po darbo dienos grįžti namo ir mėgautis su šeima praleidžiamu laiku? Malonu kartu gaminti maistą, rengti žaidimų vakarus arba jaukiai susėsti prie televizoriaus. Kad Jums niekas netrukdytų maloniai leisti laiko su savo artimaisiais, savo namuose turite jaustis patogiai ir saugiai.

Šį patogumo jausmą lengva patirti naudojant Hörmann ThermoPlus namo duris ir ThermoPro jėgimo duris. Šie kokybiški ir aukštos kokybės konstrukciniai elementai išsiskiria puikia šilumos izoliacija, patikima saugos įranga, įvairių motyvų gausa bei optimaliu kainos ir kokybės santykiu. Tolesniuose puslapiuose Jūs tikrai rasite Jūsų poreikius atitinkančias Hörmann duris.





24





„Gerą vardą reikia užsidirbti.“

August Hörmann

Kaip teigia įmonės įkūrėjas, įsigiję Hörmann Jūs gausite puikios kokybės produktą, kuris buvo pagamintas, remiantis sukauptomis žiniomis ir įgyta patirtimi. Šeimyninė įmonė turi 75 metų patirtį konstrukcinių elementų gamybos srityje ir nuo pat pradžių yra Jūsų partneris įrengiant ir modernizuojant duris. Ne veltui namo durų srityje Hörmann yra tarp sėkmingiausiai dirbančių įmonių Europoje. Todėl įsigydami Hörmann namo ir įėjimo duris Jūs galėsite būti visiškai ramūs.



## 1 Kokybiški produktai iš Vokietijos

Visus namo durų komponentus projektuoja ir gamina pati bendrovė Hörmann. Mūsų aukštos kvalifikacijos darbuotojai intensyviai dirba prie naujų gaminių, jų nuolatinių tobulinimų ir detalių gerinimų. Taip rinkoje atsiranda patentai ir unikalūs gaminiai. Ilgalaikiai bandymai realiomis sąlygomis užtikrina, kad serijiniai gaminiai bus gerai apgalvoti ir atitiks Hörmann kokybę.



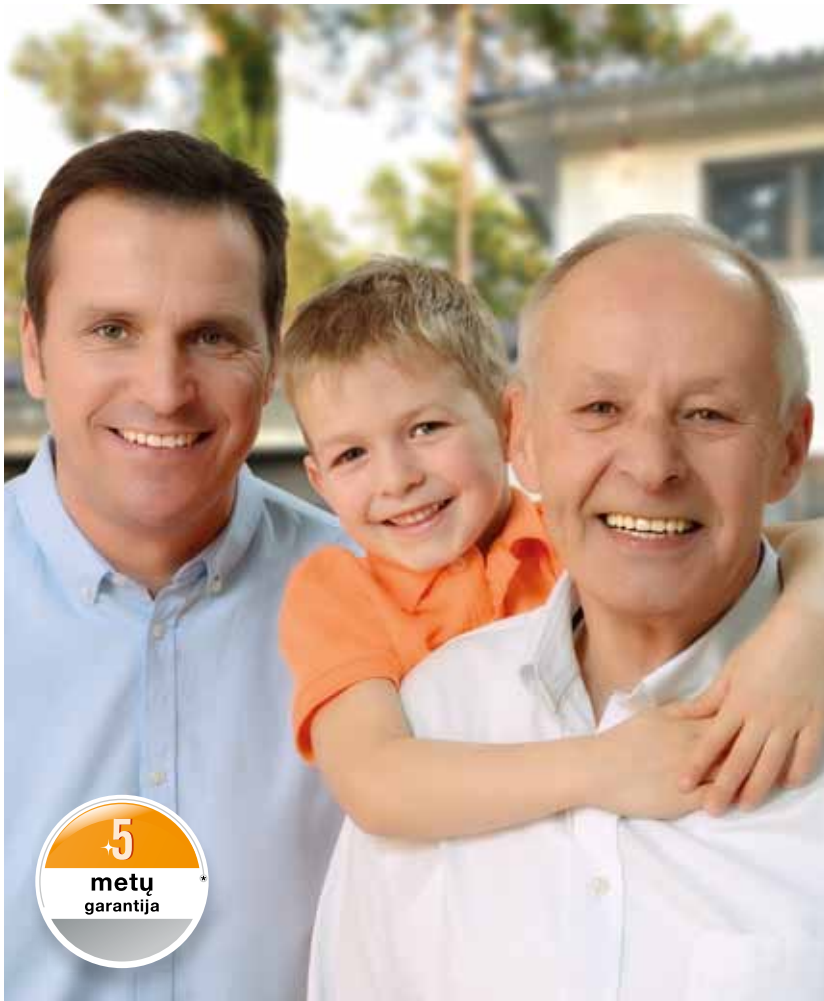

## 2 Namų durys kartoms

Esame įsitikinę mūsų gaminių kokybe ir bekompromisė kokybės valdymo sistema. Todėl suteikiame 5 metų garantiją\* Hörmann ThermoPlus / ThermoPro namų ir įėjimo durims.

## 3 Žvilgsnis į ateitį

Hörmann juda pirmyn su geru pavyzdžiu. Todėl nuo 2013 metų 40 % savo energijos poreikio įmonė dengia ekologine šiluma ir nuolat didina šį procentą. Tuo pačiu įdiegus išmaniąją ir sertifikuotą energijos vadybos sistemą kiekvienais metais bus sutaupoma daug tonų CO<sub>2</sub>. Be to, Hörmann siūlo produktus nuolatinėms statyboms. Sužinokite daugiau apie Hörmann su aplinka susijusią veiklą brošiūroje „Mes galvojame kaip Žalieji“.

\* Išsamias garantijos sąlygas rasite interneto tinklalapyje: [www.hoermann.com](http://www.hoermann.com)

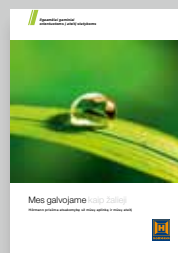



## 4 Durų varčia be pastebimo sąvaros profilio

ThermoPro ir ThermoPlus durys yra puikios išvaizdos ir aukštos kokybės ir visai nesvarbu, ar tai yra pagrindinio, ar šoninio jėjimo durys. Gražios formos, vidinėje ir išorinėje pusėje su vidiniu sąvaros profiliu jos atrodo puikiai. Tolygus durų vaizdas (paveikslėlis 30 psl.) derės prie Jūsų namo vidinių durų.



Trikdantis durų vaizdas dėl matomo sąvaros profilio kitų gamintojų duryse

## 5 Gera šilumos izoliacija

ThermoPro jėjimo durų šilumos perdavimo koeficientas ( $U_D$ ) yra iki  $1,1 \text{ W}/(\text{m}^2 \cdot \text{K})^*$ , todėl Jūsų namuose bus užtikrinta tinkama šilumos izoliacija. ThermoPlus namo durų šilumos perdavimo koeficientas ( $U_D$ ) yra iki  $0,87 \text{ W}/(\text{m}^2 \cdot \text{K})^*$ , todėl šilumos izoliacija bus dar didesnė. Taip Jūs sutaupysite energijos ir tausosite aplinką.





## 6 Saugantis nuo įsilaužimo užraktas

Jūs ir Jūsų šeima namie norite jaustis saugūs. Todėl visose ThermoPlus / ThermoPro duryse serijinės gamybos metu įmontuojami keliagubi užraktai. Durų vryių pusė užfiksuota trimis fiksavimo kaiščiais. ThermoPlus durys vryių pusėje apsaugotos nuo išlaužimo ištisine apsaugine juosta. Taip vryių pusė geriau apsaugota, kad jos nebūtų galima iškabinti.

Visas ThermoPro Plus namo duris, taip pat su šoninėmis bei viršutinėmis dalimis, bei daugelį ThermoPro įėjimo durų galėsite įsigyti ir su RC 2 įranga – didesnei Jūsų ir Jūsų šeimos saugai.



Daugiau informacijos rasite 30 psl.



## 7 Saugus įstiklinimas

Hörmann namo durys užtikrina didžiausią apsaugą nuo nelaimingų atsitikimų ir įsilaužimo. Puikiai apsaugo 8 mm storio laminuotas apsauginis stiklas (VSG), esantis izoliacinio stiklo vidinėje pusėje. Jei stiklas suskiltų, stiklo šukės būtų surištos ir priliptų prie viduje esančios plėvelės, todėl beveik nėra pavojaus susižaloti duženomis.

Be to, laminuotas apsauginis stiklas puikiai saugo nuo įsilaužimo, nes stiklo beveik neįmanoma išdaužti.

## ThermoPlus

### Durų varčia

Aukštos kokybės ThermoPlus durys yra su lygia, 65 mm storio plienine varčia, vidiniu sąvaros profiliu ir storu falcu. Iš vidaus tolygus vaizdas atrodo kaip vidinės būsto durys ir harmoningai įsilieja į Jūsų vidinių patalpų visumą.

### Sąvaros profilis

Sąvaros profilis iš kompozito užtikrina geresnį terminį atskyrimą ir didesnę stabilumą. Todėl durų varčia niekada neišsikraipo.

### Šilumos izoliacija

ThermoPlus modelio įranga puikiai izoluoja šilumą ir užtikrina iki  $0,87 \text{ W}/(\text{m}^2 \cdot \text{K})$  šilumos perdavimo koeficientą ( $U_D$ ); taip visada taupoma energija.

### Apsauga nuo įsilaužimo

Visus ThermoPlus namo durų motyvus galėsite įsigyti (taip pat su šoninėmis ir viršutinėmis dalimis) pasirinktinai su RC 2 saugos įranga. Buvo patikrinta ir į vidų, ir į išorę atsidaranti konstrukcija.



Roundstyle (A3 profilis)

### Stakta

Terminiškai atskirtą 80 mm staktą su PU užpildu galite pasirinkti Roundstyle išvaizdos arba stačiakampio modelio.

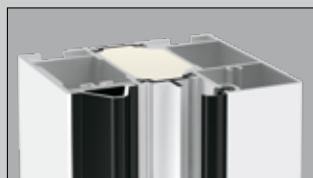

Stačiakampis modelis (A4 profilis)



### Sandariklis

ThermoPlus durys žavi apgalvotomis detalėmis, pavyzdžiui: 20 mm aukščio, termiškai atskirtu slenksčiu iš aliuminio ir plastiko su triguba sandarinimo plokštuma. Tai užtikrina geresnę šilumos izoliaciją.

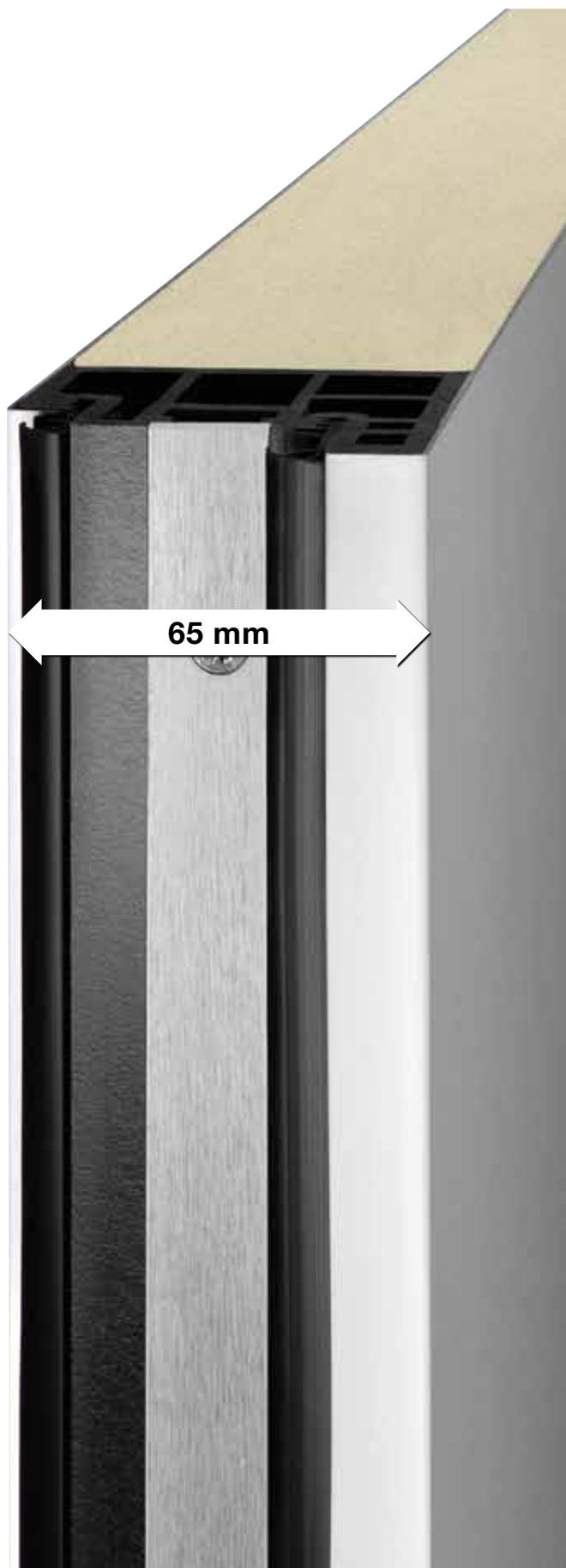

ThermoPlus

$U_D$  koef. iki  
 $0,87 \text{ W}/(\text{m}^2 \cdot \text{K})$

Patikrinta IFT Rosenheim  
Durų dydis RAM 1230 × 2180 mm.



## ThermoPro

### Durų varčia

Visos ThermoPro durys yra su viduje ir išorėje aklina, 46 mm storio plienine varčia, vidiniu sąvaros profiliu ir storu falcu. Iš vidaus tolygus vaizdas puikiai derės su Jūsų būsto vidinėmis durimis.

### Sąvaros profilis

Sąvaros profilis yra iš sluoksniuotos medžiagos, termiškai atskirtas ir labai stabilus. Todėl durų varčia niekada neišsikraipo.

### Šilumos izoliacija

ThermoPro durys su PU užpildyta varčia ir terminiu atskyrimu puikiai izoliuoja šilumą Jūsų namuose bei užtikrina iki  $1,1 \text{ W}/(\text{m}^2 \cdot \text{K})$  šilumos perdavimo koeficientą ( $U_D$ ).

### Apsauga nuo įsilaužimo

ThermoPro durų motyvus TPS 700/750/900/010/015 ir 100 galėsite įsigyti (be šoninių ar viršutinių dalių) pasirinktinai su RC 2 saugos įranga. Buvo patikrinta konstrukcija su į vidų atsidarančiomis durimis.



Roundstyle (A1 profilis)

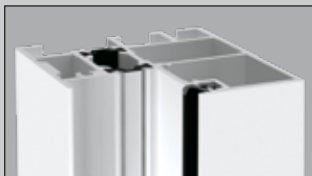

Stačiakampis modelis (A2 profilis)



### Stakta

Termiškai atskirtą 60 mm aliuminio staktą galite pasirinkti Roundstyle išvaizdos arba stačiakampio modelio.

### Sandariklis

Sandariklis suteikia galimybę taupyti energiją: 20 mm aukščio, termiškai atskirtas slenkstis iš aliuminio ir plastiko su dviguba sandarinimo plokštuma sumažina šilumos nuostolius. Optimali apsauga nuo vėjo ir atmosferos poveikio užtikrinama papildomais šepetiniaisiais sandarikliais apatinėje srityje.

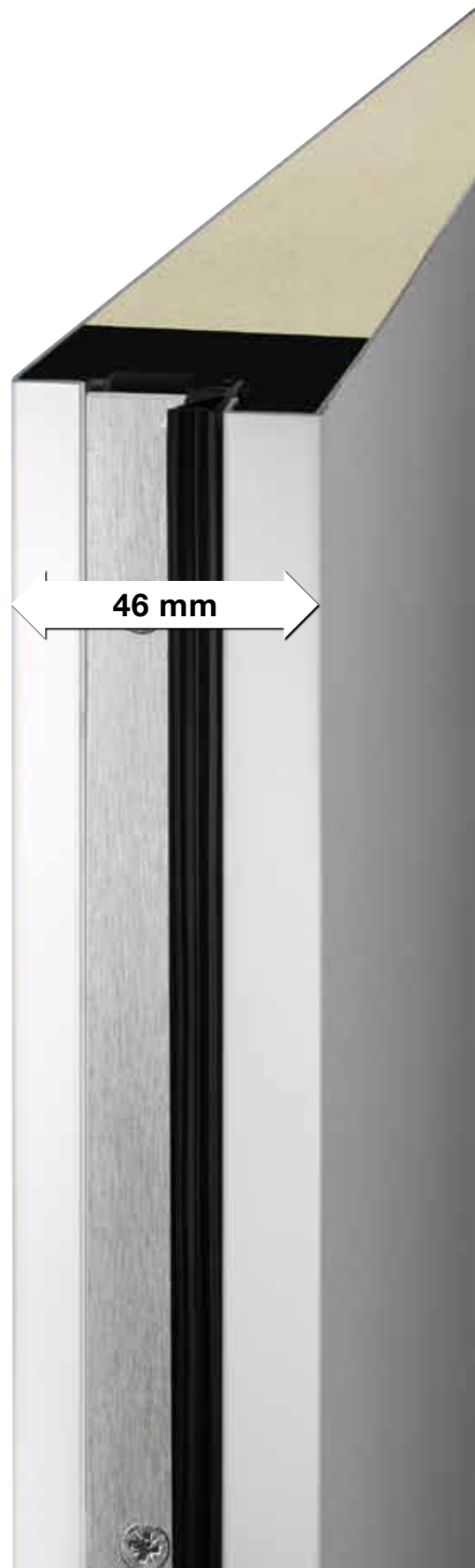

ThermoPro

$U_D$  koef. iki  
 $1,1 \text{ W}/(\text{m}^2 \cdot \text{K})$

Patikrinta IFT Rosenheim  
Durų dydis RAM 1230 x 2180 mm.





## Namo durys, pro kurias malonu sugrįžti namo

ThermoPlus Jums suteiks viską, ką turi suteikti geros namo durys. Tolygi 65 mm storio PU kietųjų putų putplasčiu užpildyta plieninė durų varčia ir vidinis sąvaros profilis iš sluoksniuotosios medžiagos neleidžia j vidų skverbtis šalčiui. ThermoPlus durų šilumos perdavimo koeficientas ( $U_D$ ) yra iki  $0,87 \text{ W}/(\text{m}^2 \cdot \text{K})$ , todėl jos puikiai izoluoja šilumą. Duryse įrengta serijinės gamybos 5 lygmenų apsauginė spyna, todėl savo namuose jausitės saugiai. ThermoPlus motyvus galite pasirinktinai įsigyti su RC 2 saugos įranga, kad tarp savo namų sienų jaustumėtės dar geriau.

Savo svajonių duris galėsite rinktis iš 8 patrauklių motyvų, o individualų stilių sukursite pasirinkę vieną iš 15 standartinių spalvų ir vieną iš 5 Decograin paviršiaus dekorų.



## Gero skonio vizitinė kortelė



### Motivas 700

Pav.: standartinė pilko aliuminio spalva, RAL 9007. Nerūdijančiojo plieno rankena HB 38-2, įstiklinimas per visą ilgį: trigubas izoliacinis stiklas, išorėje laminuotas apsauginis stiklas, per vidurį poliruotas lakštinis skaidrus stiklas su permatomomis juostomis, apdorotas smėliarove, viduje vieno sluoksnio skaidrus apsauginis stiklas,  $U_D$  koef. iki  $0,98 \text{ W}/(\text{m}^2 \cdot \text{K})^*$ .

#### Šoninė dalis / viršutinė dalis

Trigubas izoliacinis stiklas, išorėje laminuotas apsauginis stiklas (VSG), per vidurį poliruotas lakštinis stiklas (FLOAT), viduje – laminuotas apsauginis stiklas (VSG).



### Motivas 750

Pav.: standartinės pilkšvai baltos spalvos, šilko matinis paviršius, RAL 9016. Nerūdijančiojo plieno rankena HB 38-2, įstiklinimas per visą ilgį: trigubas izoliacinis stiklas, išorėje laminuotas apsauginis stiklas, per vidurį poliruotas lakštinis skaidrus stiklas su permatomomis juostomis, apdorotas smėliarove, viduje vieno sluoksnio skaidrus apsauginis stiklas,  $U_D$  koef. iki  $0,95 \text{ W}/(\text{m}^2 \cdot \text{K})^*$ .

#### Šoninė dalis / viršutinė dalis

Trigubas izoliacinis stiklas, išorėje laminuotas apsauginis stiklas (VSG), per vidurį poliruotas lakštinis stiklas (FLOAT), viduje – laminuotas apsauginis stiklas (VSG).





### Motyvas 800 ■ NAUJIENA

Pav.: Decograin Titan Metallic CH 703.  
Nerūdijančiojo plieno rankena HB 38-2, 4 stačiakampiai įstiklinti langeliai nerūdijančiojo plieno rėme: trigubas izoliacinis stiklas, išorėje laminuotas apsauginis stiklas, viduryje poliruotas lakštinis stiklas, apdorotas smėliasrove, o viduje – skaidrus vieno sluoksnio apsauginis stiklas,  $U_D$  koef. iki  $0,93 \text{ W}/(\text{m}^2 \cdot \text{K})^*$ .

#### Šoninė dalis / viršutinė dalis

Trigubas izoliacinis stiklas, išorėje laminuotas apsauginis stiklas (VSG), per vidurį poliruotas lakštinis stiklas (FLOAT), viduje – laminuotas apsauginis stiklas (VSG).



### Motyvas 810 ■ NAUJIENA

Pav.: standartinės pilkšvai baltos spalvos, šilko matinis paviršius, RAL 9016.  
Nerūdijančiojo plieno HB 38-2 rankena, 3 stačiakampiai įstiklinti langeliai, apvesti permatomomis juostomis, ir nerūdijančiojo plieno rėmas: trigubas izoliacinis stiklas, išorėje laminuotas apsauginis stiklas, viduryje poliruotas lakštinis stiklas, apdorotas smėliasrove, viduje – skaidrus vieno sluoksnio apsauginis stiklas,  $U_D$  koef. iki  $0,99 \text{ W}/(\text{m}^2 \cdot \text{K})^*$ .

#### Šoninė dalis / viršutinė dalis

Trigubas izoliacinis stiklas, išorėje laminuotas apsauginis stiklas (VSG), per vidurį poliruotas lakštinis stiklas (FLOAT), viduje – laminuotas apsauginis stiklas (VSG).

\* Priklausomai nuo durų dydžio. Nurodytos vertės skirtos RAM 1230 x 2180 mm.





# Grįžus Jus džiugins gražios durys



## Motyvas 850

Pav.: Decograin Dark Oak.

Nerūdijančiojo plieno rankena HB 38-2, su suapvalintu įstiklinimu: trigubas izoliacinis stiklas, išorėje laminuotas apsauginis stiklas, per vidurį poliruotas lakštinis stiklas su permatomomis juostomis, apdorotas smėliarove, viduje vieno sluoksnio skaidrus apsauginis stiklas,  $U_D$  koef. iki  $0,96 \text{ W}/(\text{m}^2 \cdot \text{K})^*$ .

### Šoninė dalis / viršutinė dalis

Trigubas izoliacinis stiklas, išorėje laminuotas apsauginis stiklas (VSG), per vidurį poliruotas lakštinis stiklas (FLOAT), viduje – laminuotas apsauginis stiklas (VSG).



## Motyvas 900

Pav.: standartinės pilkšvai baltos spalvos, šilko matinis paviršius, RAL 9016.

Nerūdijančiojo plieno rankena HB 38-2, su suapvalintu įstiklinimu: trigubas izoliacinis stiklas, išorėje laminuotas apsauginis stiklas, per vidurį poliruotas lakštinis stiklas su permatomomis juostomis, apdorotas smėliarove, viduje vieno sluoksnio skaidrus apsauginis stiklas,  $U_D$  koef. iki  $0,96 \text{ W}/(\text{m}^2 \cdot \text{K})^*$ .

### Šoninė dalis / viršutinė dalis

Trigubas izoliacinis stiklas, išorėje laminuotas apsauginis stiklas (VSG), per vidurį poliruotas lakštinis stiklas (FLOAT), viduje – laminuotas apsauginis stiklas (VSG).

◀ Motyvas 900 Titan Metallic CH 703, su šonine dalimi

\* Priklausomai nuo durų dydžio. Nurodytos vertės skirtos RAM 1230 x 2180 mm.



### Motyvas 015

Pav.: Decograin Titan Metallic CH 703 su nerūdijančiojo plieno spalvos aplikacijomis. Nerūdijančiojo plieno rankena HB 14-2, pasirinktinai įsigyjama su nerūdijančiojo plieno spalvos aplikacijomis ■ **NAUJIENA**,  $U_D$  koef. iki  $0,87 \text{ W}/(\text{m}^2 \cdot \text{K})^*$ .

### Šoninė dalis / viršutinė dalis

Trigubas izoliacinis stiklas, išorėje laminuotas apsauginis stiklas (VSG), per vidurį poliruotas lakštinis stiklas (FLOAT), viduje – laminuotas apsauginis stiklas (VSG).

## Pasirūpinkite stilingais akcentais



### **Motyvas 010**

Pav.: standartinės pilkšvai baltos spalvos, šilko matinis paviršius, RAL 9016.

Nerūdijančio plieno rankena HB 14-2,  $U_D$  koef. iki  $0,87 \text{ W}/(\text{m}^2 \cdot \text{K})^*$ .

#### **Šoninė dalis / viršutinė dalis**

Trigubas izoliacinis stiklas, išorėje laminuotas apsauginis stiklas, per vidurį poliruotas lakštinis stiklas, viduje – laminuotas apsauginis stiklas.



### **Motyvas 015**

Pav.: standartinės pilkšvai baltos spalvos, šilko matinis paviršius, RAL 9016.

Nerūdijančio plieno rankena HB 14-2, su grioveliais,  $U_D$  koef. iki  $0,87 \text{ W}/(\text{m}^2 \cdot \text{K})^*$ .

#### **Šoninė dalis / viršutinė dalis**

Trigubas izoliacinis stiklas, išorėje laminuotas apsauginis stiklas, per vidurį poliruotas lakštinis stiklas, viduje – laminuotas apsauginis stiklas.





## Tegul Jūsų įėjimas traukia žvilgsnį

Jei norite savo įėjimą į namą ir šoninius įėjimus papuošti aukštos kokybės patraukliomis durimis, tuomet Hörmann ThermoPro durys yra tinkamiausias pasirinkimas. ThermoPro durų šilumos perdavimo koeficientas (UD) yra iki 1,1 W/(m<sup>2</sup>·K), todėl jos puikiai izoluoja šilumą. Įėjimo durys yra labai saugios, nes įmontuota serijinės gamybos 5 lygmenų apsauginė spyna. Kai kuriuos motyvus galite įsigyti su pasirinktinai naudojama RC 2 saugos įranga, kad savo namuose jaustumėtės dar saugiau.

Iš 12 durų motyvų išsirinkite Jums labiausiai patinkantį – nuo modernaus iki klasikinio stiliaus. Hörmann durys visada atitiks Jūsų skonį, nes galite rinktis norimas spalvas, įstiklinimus, šonines ir viršutines dalis.



### Motyvas 700

Pav.: Decograin Titan Metallic CH 703.  
 Nerūdijančiojo plieno rankena HB 38-2,  
 įstiklinimas per visą ilgį: trigubas izoliacinis stiklas,  
 išorėje laminuotas apsauginis stiklas,  
 per vidurį poliruotas lakštinis skaidrus stiklas  
 su permatomomis juostomis, apdorotas  
 smėliarove, viduje vieno sluoksnio skaidrus  
 apsauginis stiklas,  $U_D$  koef. iki  $1,3 \text{ W}/(\text{m}^2 \cdot \text{K})^*$ .

#### Šoninė dalis / viršutinė dalis

Dvigubas izoliacinis stiklas, išorėje laminuotas  
 apsauginis stiklas, viduje vieno sluoksnio  
 apsauginis stiklas, poliruotas lakštinis stiklas,  
 apdorotas smėliarove.



Taip paprasta parodyti savo gerą skonį



#### Motyvas 750

Pav.: standartinės pilkšvai baltos spalvos, šilko matinis paviršius, RAL 9016.  
Nerūdijančiojo plieno rankena HB 38-2, įstiklinimas per visą ilgį: trigubas izoliacinis stiklas, išorėje laminuotas apsauginis stiklas, per vidurį poliruotas lakštinis skaidrus stiklas su permatomomis juostomis, apdorotas smėliarove, viduje vieno sluoksnio skaidrus apsauginis stiklas,  $U_D$  koef. iki  $1,2 \text{ W}/(\text{m}^2 \cdot \text{K})^*$ .

#### Šoninė dalis / viršutinė dalis

Dvigubas izoliacinis stiklas, išorėje laminuotas apsauginis stiklas, viduje laminuotas apsauginis stiklas, poliruotas lakštinis stiklas



#### Motyvas 900

Pav.: Decograin Golden Oak.  
Nerūdijančiojo plieno rankena HB 38-2, su suapvalintu įstiklinimu: trigubas izoliacinis stiklas, išorėje laminuotas apsauginis stiklas, per vidurį poliruotas lakštinis skaidrus stiklas su permatomomis juostomis, apdorotas smėliarove, viduje vieno sluoksnio skaidrus apsauginis stiklas,  $U_D$  koef. iki  $1,2 \text{ W}/(\text{m}^2 \cdot \text{K})^*$ .

#### Šoninė dalis / viršutinė dalis

Dvigubas izoliacinis stiklas, išorėje laminuotas apsauginis stiklas, viduje laminuotas apsauginis stiklas, poliruotas lakštinis stiklas

# Laikui nepavaldi elegancija Jūsų namuose



## Motyvas 010

Pav.: standartinė antracito pilka spalva, RAL 7016.  
Nerūdijančiojo plieno rankena HB 14-2,  
 $U_D$  koef. iki  $1,1 \text{ W}/(\text{m}^2 \cdot \text{K})^*$ .

### Šoninė dalis / viršutinė dalis

Dvigubas izoliacinis stiklas, išorėje laminuotas apsauginis stiklas, viduje vieno sluoksnio apsauginis stiklas.



## Motyvas 020

Pav.: standartinės pilkšvai baltos spalvos,  
šilko matinis paviršius, RAL 9016.  
Nerūdijančiojo plieno rankena HB 14-2,  
su įstiklinimu per visą ilgį: dvigubas izoliacinis  
stiklas, išorėje laminuotas apsauginis stiklas,  
viduje vieno sluoksnio apsauginis stiklas,  
Mastercarré,  $U_D$  koef. iki  $1,4 \text{ W}/(\text{m}^2 \cdot \text{K})^*$ .

### Šoninė dalis / viršutinė dalis

Dvigubas izoliacinis stiklas, išorėje laminuotas apsauginis stiklas, viduje vieno sluoksnio apsauginis stiklas, Mastercarré.



### **Motyvas 030**

Pav.: standartinė lango pilka spalva, RAL 7040. Nerūdijančiojo plieno rankena HB 14-2, su įstiklinimu per visą ilgį: dvigubas izoliacinis stiklas, išorėje laminuotas apsauginis stiklas, viduje vieno sluoksnio apsauginis stiklas, Mastercarré,  $U_D$  koef. iki  $1,3 \text{ W}/(\text{m}^2 \cdot \text{K})^*$ .

#### **Šoninė dalis / viršutinė dalis**

Dvigubas izoliacinis stiklas, išorėje laminuotas apsauginis stiklas, viduje vieno sluoksnio apsauginis stiklas, Mastercarré.



### **Motyvas 040**

Pav.: standartinės pilkšvai baltos spalvos, šilko matinis paviršius, RAL 9016. Nerūdijančiojo plieno rankena HB 14-2, su suapvalintu stiklu  $\varnothing 300 \text{ mm}$ : dvigubas izoliacinis stiklas, išorėje laminuotas apsauginis stiklas, viduje vieno sluoksnio apsauginis stiklas, ornamentuotas stiklas 504,  $U_D$  koef. iki  $1,2 \text{ W}/(\text{m}^2 \cdot \text{K})^*$ .

#### **Šoninė dalis / viršutinė dalis**

Dvigubas izoliacinis stiklas, išorėje laminuotas apsauginis stiklas, viduje vieno sluoksnio apsauginis stiklas, ornamentuotas stiklas 504.

\* Priklausomai nuo durų dydžio. Nurodytos vertės skirtos RAM 1230 x 2180 mm.





# NAUJIENA: nerūdijančiojo plieno spalvos aplikacijos



## Motyvas 015

Pav.: standartinės pilkšvai baltos spalvos, šilko matinis paviršius, RAL 9016.  
Nerūdijančiojo plieno rankena HB 14-2 su grioveliais, pasirinktinai įsigyjama su nerūdijančiojo plieno aplikacijomis ■ **NAUJIENA**,  
 $U_D$  koef. iki 1,1 W/(m<sup>2</sup>·K)\*.

### Šoninė dalis / viršutinė dalis

Dvigubas izoliacinis stiklas, išorėje laminuotas apsauginis stiklas, viduje vieno sluoksnio skaidrus apsauginis stiklas.



## Motyvas 025

Pav.: standartinės pilkšvai baltos spalvos, šilko matinis paviršius, RAL 9016 su nerūdijančiojo plieno aplikacijomis.  
Nerūdijančiojo plieno rankena HB 14-2, pasirinktinai įsigyjama su nerūdijančiojo plieno aplikacijomis ■ **NAUJIENA**, įstiklinimas per visą ilgį: dvigubas izoliacinis stiklas, išorėje laminuotas apsauginis stiklas, viduje vieno sluoksnio apsauginis stiklas, Mastercarré,  
 $U_D$  koef. iki 1,4 W/(m<sup>2</sup>·K)\*.

### Šoninė dalis / viršutinė dalis

Dvigubas izoliacinis stiklas, išorėje laminuotas apsauginis stiklas, viduje vieno sluoksnio apsauginis stiklas, Mastercarré.



**Motyvas 100**

Pav.: standartinė žemės ruda spalva, RAL 8028.

Nerūdijančiojo plieno rankena HB 14-2,  
su 6 kasetėmis,  $U_D$  koef. iki  $1,1 \text{ W}/(\text{m}^2 \cdot \text{K})^*$ .

**Šoninė dalis su plokščių užpildu**

3 kasetės

**Šoninė dalis / viršutinė dalis**

Dvigubas izoliacinis stiklas, išorėje laminuotas  
apsauginis stiklas, viduje vieno sluoksnio  
apsauginis stiklas, smulkiai raštuotas stiklas.



# Užmiesčio stiliaus gerbėjams



## Motyvas 200

Pav.: standartinės pilkšvai baltos spalvos, šilko matinis paviršius, RAL 9016. Nerūdijančiojo plieno rankena HB 14-2, dvigubas izoliacinis stiklas, išorėje laminuotas apsauginis stiklas, viduje vieno sluoksnio apsauginis stiklas, smulkiai raštuotas stiklas su priglundančiais skirtukais,  $U_D$  koef. iki  $1,2 \text{ W}/(\text{m}^2\cdot\text{K})^*$ .

### Šoninė dalis su plokščių užpildu

3 kasetės

### Šoninė dalis / viršutinė dalis

Dvigubas izoliacinis stiklas, išorėje laminuotas apsauginis stiklas, viduje vieno sluoksnio apsauginis stiklas, smulkiai raštuotas stiklas.



## Motyvas 400

Pav.: standartiškai pilkšvai baltos spalvos, šilko matinis paviršius, RAL 9016. Nerūdijančiojo plieno rankena HB 14-2, dvigubas izoliacinis stiklas, išorėje laminuotas apsauginis stiklas, viduje vieno sluoksnio apsauginis stiklas, smulkiai raštuotas stiklas su priglundančiais skirtukais,  $U_D$  koef. iki  $1,5 \text{ W}/(\text{m}^2\cdot\text{K})^*$ .

### Šoninė dalis su plokščių užpildu

1 kasetė ir dvigubas izoliacinis stiklas, išorėje laminuotas apsauginis stiklas, viduje vieno sluoksnio apsauginis stiklas, smulkiai raštuotas stiklas.

### Šoninė dalis / viršutinė dalis

Dvigubas izoliacinis stiklas, išorėje laminuotas apsauginis stiklas, viduje vieno sluoksnio apsauginis stiklas, smulkiai raštuotas stiklas.

\* Priklausomai nuo durų dydžio. Nurodytos vertės skirtos RAM 1230 x 2180 mm.

## Aišškiai juntamas saugumas



### 5 lygmenų apsauginė spyna

Štai kas garantuoja Jums saugumą:  
2 kūginiai sukamieji sklėsčiai **4**  
su 2 papildomais fiksavimo  
kaiščiais **3** ir 1 sklėstis su užraktu  
**2** pasisuka į staktos uždarymo  
plokštelės ir pritraukia duris.  
ThermoPlus duryse uždarymo  
plokštelės galima reguliuoti, kad duris  
būtų galima optimaliai nustatyti.  
Dėl tyliai užsisklendžiančio sklėsčio  
**1** durys uždaromos labai tyliai.



## Vyrių pusės apsauga

Puiku, kai tarp savo keturių sienų galima jaustis saugiai. Todėl Jūsų ThermoPro / ThermoPlus durys vyrių pusėje yra papildomai apsaugotos ir jų beveik neįmanoma iškelti.

### 5 ThermoPro

su 3 fiksavimo kaiščiais

### 6 ThermoPlus

su ištisine apsaugine juosta iš aliuminio

## 7 3-jų padėčių ritininiai vyriai

Dviejų dalių, trijų padėčių reguliuojami, kaiščiais fiksuojami vyriai su nerūdijančiojo plieno spalvos dekoratyviniais gaubteliais, užtikrina didesnę saugumą ir sklandų durų veikimą.

## 8 Vidinė rankena

Standartiškai visos durys pristatomos su gražios formos vidine rankena iš nerūdijančiojo plieno ir išorine apvalia apyrakte.

## 9 Cilindro šerdelė

Gaminant serijiniu būdu, pridami 5 raktai. Su avarine ir pavojaus funkcija, t. y. duris galima užrakinti net ir tada, kai viduje įkištas raktas.



# Pageidaujama įranga

## Automatinės spynos

Savo durų keliagubą užraktą paprastai ir patogiai galite atrakinti rankiniu siūstuvu, radijo ryšiu veikiančiu pirštų atspaudų skaitytuvu arba siūstuvu-imtuvu. Tiesiog pamirškite raktus.

### 1 Atidarymas naudojant siūstuvą-imtuvą ■ NAUJIENA

Norint atidaryti siūstuvu-imtuvu, namo duryse turi būti įmontuota elektromechaninė cilindro šerdelė. Laikydami siūstuvą-imtuvą prieš šerdelę galite savo duris atrakinti ir atidaryti paspausdami rankeną.

### 2 Atidarymas rankiniu siūstuvu ■ NAUJIENA

### 3 Atidarymas radijo ryšiu veikiančiu pirštų atspaudų skaitytuvu ■ NAUJIENA

Valdant rankiniu siūstuvu arba radijo ryšiu veikiančiu pirštų atspaudų skaitytuvu namo durys automatiškai atrakinamos elektros varikliu. Jums belieka jas atidaryti spaudžiant rankeną.

### Elektrinis durų atidarymo įtaisas (paveikslėlio nėra)

Su elektrine sklende savo duris galite atidaryti tiesiog namuose esančiu jungikliu. Taip pat, pvz., dienos metu, blokavimo svirtį galite perkelti, tuomet namo durims atidaryti pakaks lengvo spustelėjimo iš lauko pusės.

### Lietaus nukreipiančioji (paveikslėlio nėra)

Lietaus nukreipiančioji – pilkšvai baltos spalvos RAL 9016 – nesunkiai sumontuojama papildomai varčios apačioje. Skirta nukreipti įstrižai plakančią lietų.





## Įstiklinimai durims



### Motyvas 700 / 750 / 800 / 810 / 850 / 900

Šie motyvai žavi beveik sutampančiomis plokštumomis vidinėje ir išorinėje pusėse. Elegantiška visuma akcentuojama įstiklinimo rėmu iš nerūdijančiojo plieno. Akivaizdus energijos taupymas: trigubas izoliacinis stiklas, pasižymintis aukštomis šiluminės izoliacijos vertėmis.



### Motyvas 020 / 025 / 030 / 040

Šios durys yra su dvigubu izoliaciniu stiklu, užtikrinančiu puikią šiluminę izoliaciją. Kartu su plastikiniu įstiklinimo rėmu Roundstyle sukuriama moderni, harmoninga durų išvaizda. Decograin paviršių atveju įstiklinimo rėmas nudažomas prie paviršiaus priderinta spalva.



### Motyvas 200 / 400

Abu kasetiniai durų motyvai su puikiai priderintais plastikiniais įstiklinimo rėmais Profilstyle taps stilinga Jūsų namų vizitine kortele. Kokybiškos Hörmann namo durys su dvigubu izoliaciniu stiklu išpildys visus Jūsų lūkesčius, susijusius su šilumine izoliacija.

## Įstiklinimai šoninėms ir viršutinėms dalims

ThermoPro durų šoninės ir viršutinės dalys gaminamos su dvigubu izoliaciniu stiklu, ThermoPlus durys – su trigubu izoliaciniu stiklu.



Apdorotas smėliasrove (ThermoPlus, ThermoPro)



Apdorotas smėliasrove, su permatomomis juostomis (ThermoPlus, ThermoPro)

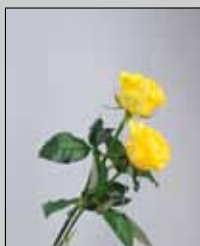

Skaidrus stiklas (ThermoPlus, ThermoPro)



Mastercarré (ThermoPro)



Ornamentuotas 504 (ThermoPro)



Smulkiai raštuotas stiklas (ThermoPro)

Dailios formos rankena yra akcentas: išsirinkite sau patinkančią rankeną

Visos durys paprastai pristatomos su pavaizduotomis išorinėmis rankenomis. Kaip alternatyvą (su siauru skydeliu ES 0 arba plačiu skydeliu ES 1) galite išsirinkti ir kitus rankenų variantus iš nerūdijančiojo plieno:



Keičiamas komplektas ES 0 / ES 1 su apvalia rankena (ES 1 pavaizduota iš nerūdijančiojo plieno)

Nulenkiamų rankenų komplektas ES 0 / ES 1 (ES 0 pavaizduota iš nerūdijančiojo plieno)

## Atraskite savo mėgstamiausią spalvą

Mėgstate ramią lango pilkumo pilką spalvą, o gal norėtumėte ryškios rubino raudonos spalvos? Rinkdamiesi naujas Hörmann namo duris galite visiškai nevaržyti savo kūrybiškumo. Galite rinktis labai nebrangią standartinę pilkšvai baltą spalvą RAL 9016 arba vieną iš 15 standartinių spalvų. Jūsų ThermoPlus arba ThermoPro durų išorinė ir vidinė pusės visada bus vienodos spalvos. Susisiekite su savo Hörmann partneriu.

### Standartiškai pilkšvai baltos spalvos



1

### 15 standartinių spalvų



2

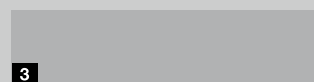

3



4



5

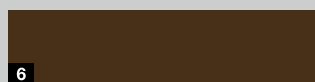

6



7



8

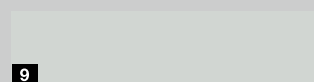

9

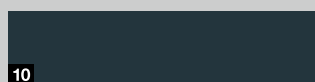

10

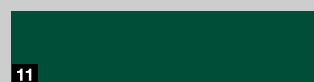

11



12



13



14



15

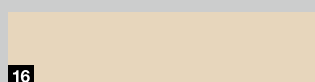

16

- |    |          |                         |
|----|----------|-------------------------|
| 1  | RAL 9016 | Balta                   |
| 2  | RAL 9007 | Pilko aliuminio         |
| 3  | RAL 9006 | Balta aliuminio         |
| 4  | RAL 9002 | Pilkai balta            |
| 5  | RAL 9001 | Kreminė balta           |
| 6  | RAL 8028 | Žemės ruda              |
| 7  | RAL 8003 | Molio ruda              |
| 8  | RAL 7040 | Lango pilka             |
| 9  | RAL 7035 | Šviesiai pilka          |
| 10 | RAL 7016 | Antracito pilka         |
| 11 | RAL 6005 | Samanų žalia            |
| 12 | RAL 5014 | Pilkšvai mėlyna         |
| 13 | RAL 5010 | Gencijono mėlynumo      |
| 14 | RAL 3003 | Rubino raudona          |
| 15 | RAL 3000 | Ryškiai raudona         |
| 16 | RAL 1015 | Šviesaus dramblio kaulo |

# Tikslios detalės ir elegantiška išvaizda

Decograin paviršių\* galima įsigyti su keturių rūšių natūraliu medžio dekoru ir antracito spalvos dekoru su metalo efektu. Įspausti nelygumai užtikrina natūralią medžio išvaizdą.

## 5 Decograin dekorai

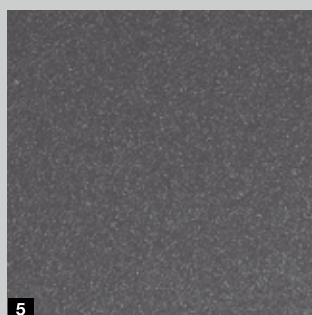
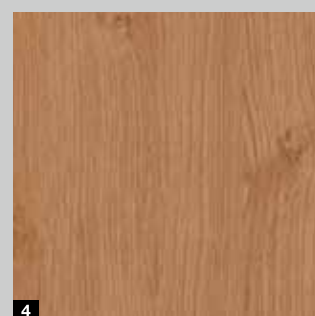
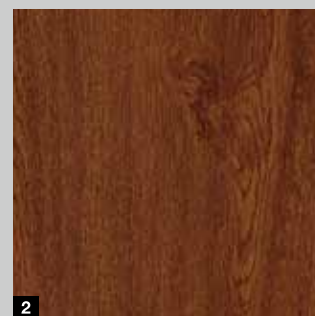
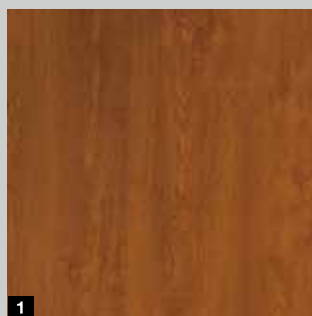

- 1 Decograin Golden Oak: vidutinio rudumo, auksinio gelsvumo ąžuolo medienos imitacija
- 2 Decograin Dark Oak: riešutmedžio spalvos ąžuolo medienos imitacija
- 3 Decograin Night Oak: intensyvaus tamsumo ąžuolo dekoras
- 4 Decograin Winchester Oak: natūralios spalvos šakoto ąžuolo dekoras
- 5 Decograin Titan Metallic CH 703: antracitas su metalo efektu

### Atkreipkite dėmesį

Dėl su spausdinimu susijusių priežasčių, pavaizduotos spalvos ir paviršiai gali skirtis nuo originalios spalvos. Kai durys su tamsiu paviršiumi, reikia vengti jų montavimo saulėje, kadangi dėl didesnio medžiagos plėtimosi gali būti ribojama durų funkcija.

\* Netiekama motyvams 100 / 200 / 400. Motyvų 020 / 025 / 030 / 040 įstiklinimo rėmai priderintos spalvos.

ThermoPlus  
standartiniai dydžiai

Išoriniai rėmo matmenys (užsakomi matmenys)	Mūro angos matmenys	Vidinis staktos matmuo
1000 × 2100	1020 × 2110	850 × 2005
1100 × 2100	1120 × 2110	950 × 2005

ThermoPro  
standartiniai dydžiai

Išoriniai rėmo matmenys (užsakomi matmenys)	Mūro angos matmenys	Vidinis staktos matmuo
1000 × 2100	1020 × 2110	872 × 2016
1100 × 2100	1120 × 2110	972 × 2016

ThermoPlus / ThermoPro  
nestandartiniai dydžiai

Motyvai	Išoriniai rėmo matmenys (užsakomi matmenys)
200	875 – 1100 × 1990 – 2186
020, 025, 030, 700, 750, 800, 810, 850, 900	875 – 1250 × 1875 – 2250
010, 015, 040	875 – 1250 × 1875 – 2250
100, 400	875 – 1100 × 1875 – 2186

ThermoPlus

Staktų variantai

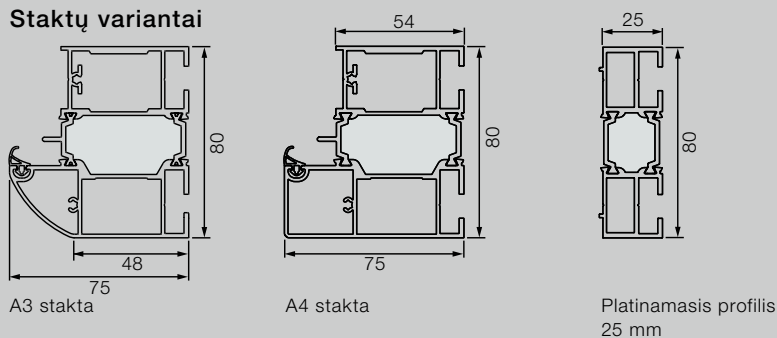

Horizontalusis durų pjūvis

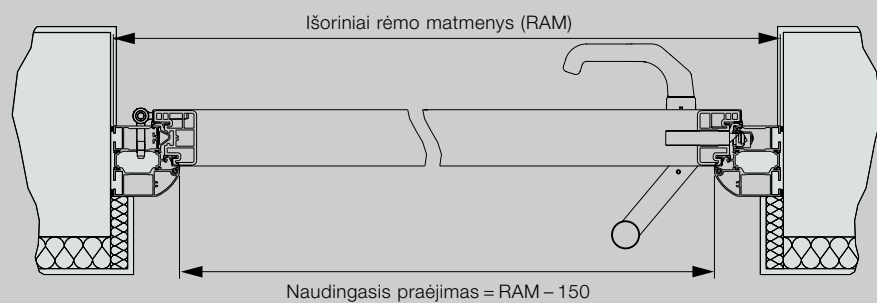

Horizontalusis šoninės dalies pjūvis

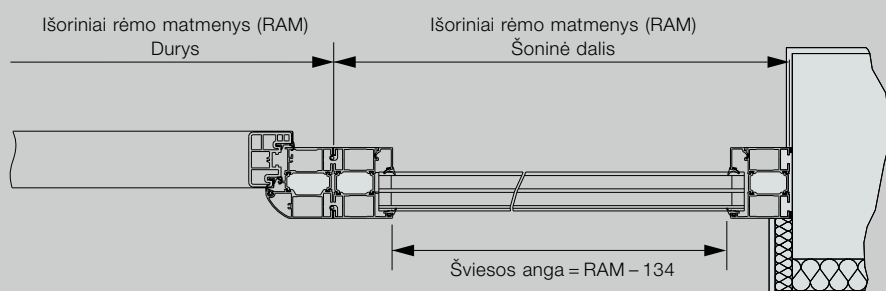

Vertikalusis durų pjūvis

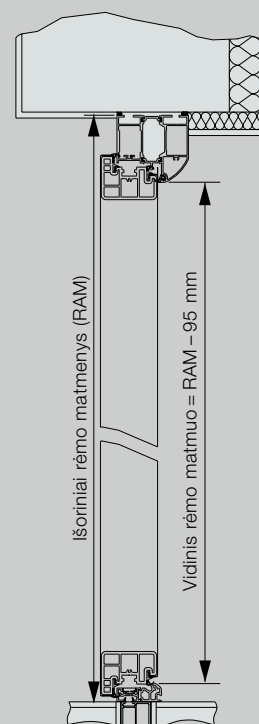

Visi dydžiai nurodyti mm



## Šoninių dalių standartiniai dydžiai ThermoPlus / ThermoPro

Motyvai	Išoriniai rėmo matmenys (užsakomi matmenys)
Stiklo užpildas: 010, 015, 020, 025, 030, 040, 700, 750, 800, 810, 850, 900	400 × 2100

## Viršutinių dalių nestandartiniai dydžiai ThermoPlus / ThermoPro

Motyvai	Išoriniai rėmo matmenys (užsakomi matmenys)
Stiklo užpildas: 010, 015, 020, 025, 030, 040, 700, 750, 800, 810, 900	875 – 2250 × 300 – 500

## Šoninių dalių nestandartiniai dydžiai ThermoPlus / ThermoPro

Motyvai	Išoriniai rėmo matmenys (užsakomi matmenys)
Stiklo užpildas: 010, 015, 020, 025, 030, 040, 700, 750, 800, 810, 850, 900	ThermoPro 300 – 1000* × 1875 – 2250 ThermoPlus: 300 – 1000* × 1875 – 2250
Plokščių užpildas: 100, 200, 400	450 × 1990 – 2186

\* Nuo 500 mm pločio be viršutinės dalies. Durų elementai su šoninėmis dalimis be statinės funkcijos; statiką turi užtikrinti pastatas.

## ThermoPro

### Staktų variantai

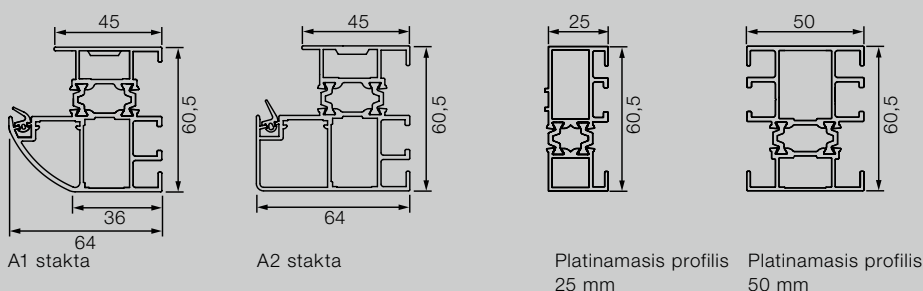

### Horizontalusis durų pjūvis

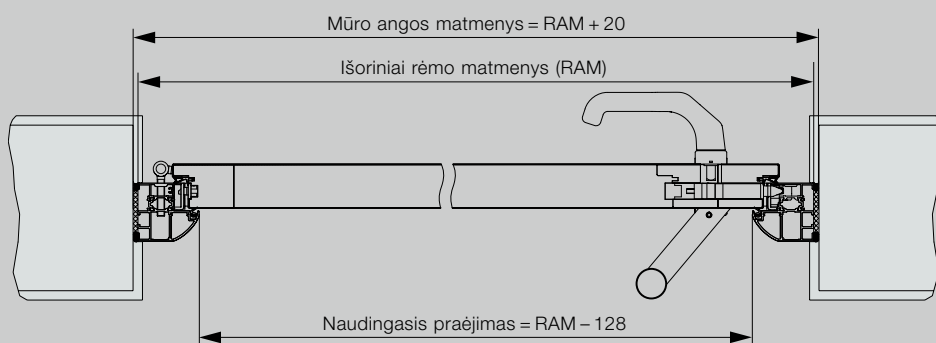

### Vertikalusis durų pjūvis

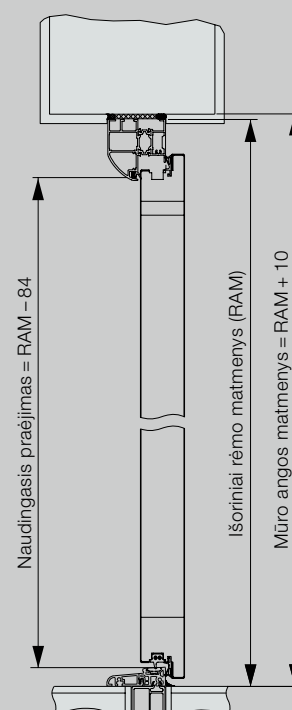

### Horizontalusis šoninės dalies pjūvis

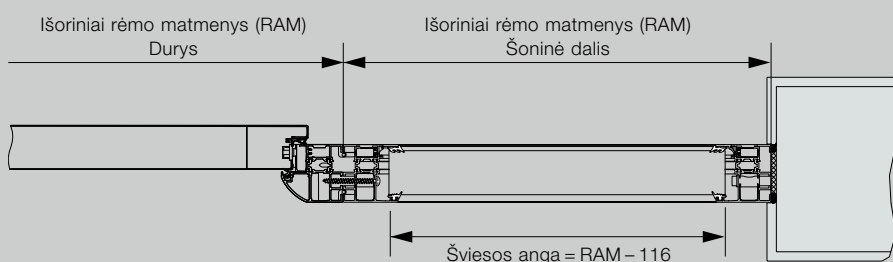

Visi dydžiai nurodyti mm



# Patirkite Hörmann kokybę statydami iš naujo ir modernizuodami

Su Hörmann galite planuoti savo darbus. Dėl kruopščiai vienas su kitu suderintų sprendimų kiekvienai sričiai Jums siūlomi aukštos kokybės gaminiai, pasižymintys dideliu funkcionalumu.

- **Garažo vartai**

Optimaliai pritaikyti Jūsų asmeniniam architektūros stiliui: atverčiami arba segmentiniai vartai iš plieno arba medžio.

- **Vartų pavaros**

Mėgaukitės suteikiamu dideliu patogumu ir apsaugotu nuo įsilaužimo saugumu: Hörmann pavaros, skirtos garažo ir įvažiavimo vartams.

- **Namo durys**

Mūsų plačioje namo durų programoje rasite savo poreikius ir reikalavimus atitinkantį durų motyvą.

- **Plieninės durys**

Solidžios durys visoms Jūsų namo zonoms, nuo rūsio iki stogo.

- **Staktos**

Pasirinkite iš plačios programos, skirtos naujoms statyboms, perstatymui ir modernizavimui.



Garažo vartai ir vartų pavaros



ThermoPro namo durys



Plieninės durys

# HÖRMANN: KOKYBĖ BE KOMPROMISŲ



Hörmann KG Amshausen, Vokietija



Hörmann KG Antriebstechnik, Vokietija



Hörmann KG Brandis, Vokietija



Hörmann KG Brockhagen, Vokietija



Hörmann KG Dissen, Vokietija



Hörmann KG Eckelhausen, Vokietija



Hörmann KG Freisen, Vokietija



Hörmann KG Ichttershausen, Vokietija



Hörmann KG Werne, Vokietija



Hörmann Genk NV, Belgija



Hörmann Alkmaar B.V., Nyderlandai



Hörmann Legnica Sp. z o.o., Lenkija



Hörmann Beijing, Kinija



Hörmann Tianjin, Kinija



Hörmann LLC, Montgomery IL, JAV



Hörmann Flexon LLC, Burgettstown PA, JAV

Hörmann – vienintelis gamintojas tarptautinėje rinkoje, galintis pateikti daugybę kompleksinių sprendimų kiekvienam statybiniam projektui. Hörmann produkcija pagaminta modernių technologijų gamyklose pagal naujausius technikos standartus. Hörmann pardavimų ir serviso tinklas paplitęs visoje Europoje. Kompanijos gamyklos veikia Kinijoje bei JAV. Hörmann – Jūsų patikimas partneris, užtikrinantis aukščiausią kokybę ir ilgaamžiškumą.

**GARAŽO VARTAI**  
**PAVAROS**  
**PRAMONINIAI VARTAI**  
**KROVIMO SISTEMOS**  
**DURYS**  
**STAKTOS**

